

# INSEKTENSCHUTZ



# INSEKTENSCHUTZ VARIANTEN

---

## Variante W-I/3 Einhängemontage

## SPANNRAHMEN

Fertigmaß = Lichtes Blendrahmen-Maß + 24 mm

- Platzbedarf nach oben 20 mm
- seitlich und unten mind. 13 mm
- bitte X-Maß in Bestellung angeben (Falzdicke)
- Achtung bei Rollläden (Platzbedarf ca 11-13 mm)

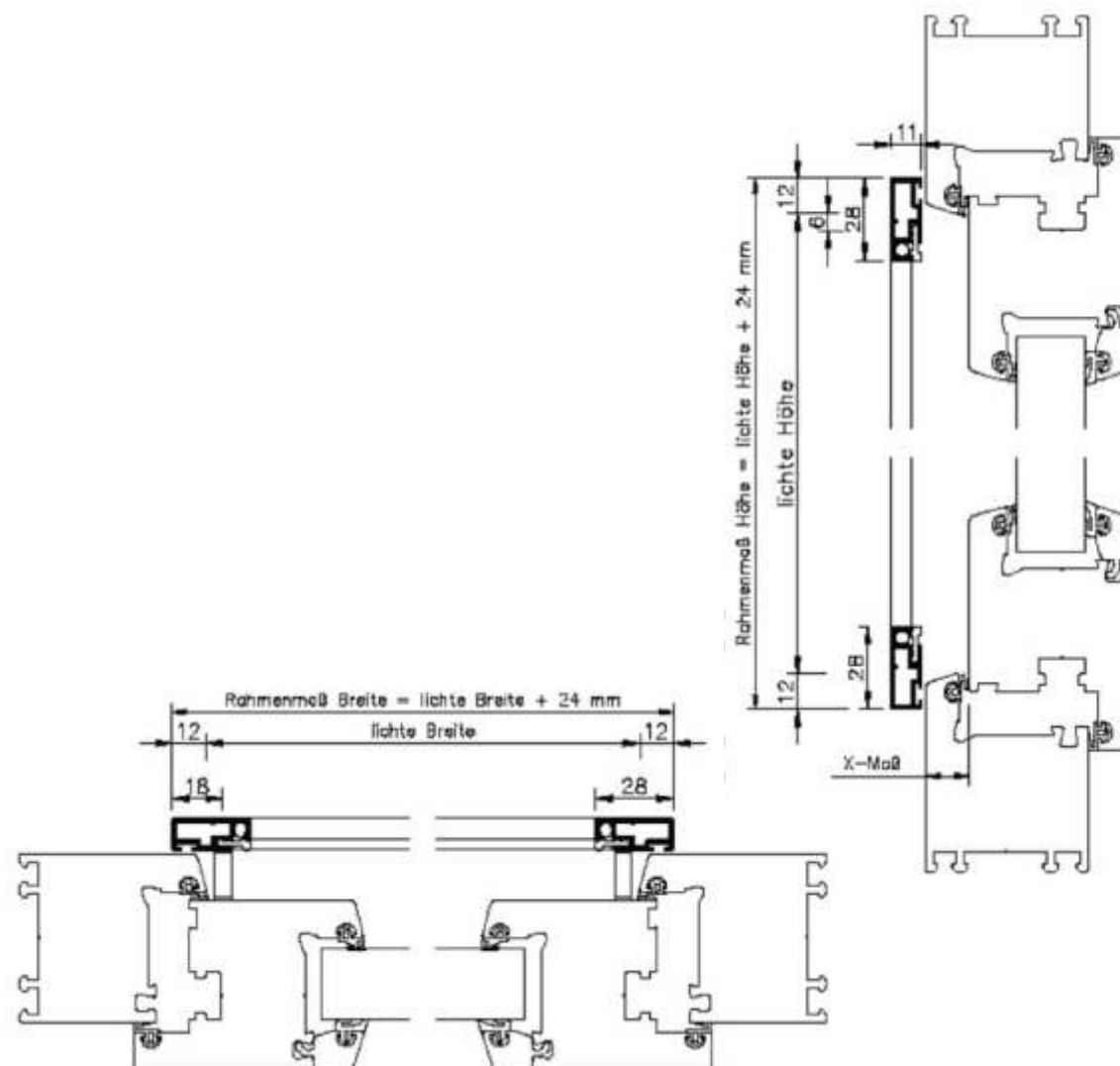

# Variante W-I/5 Federstiftmontage

Fertigmaß = Lichtes Blendrahmen-Maß - 7 mm

- Blendrahmenüberschlagsbreite mind. 12 mm
- auf schrägen Falz achten, ggf. Einbauluft verringern

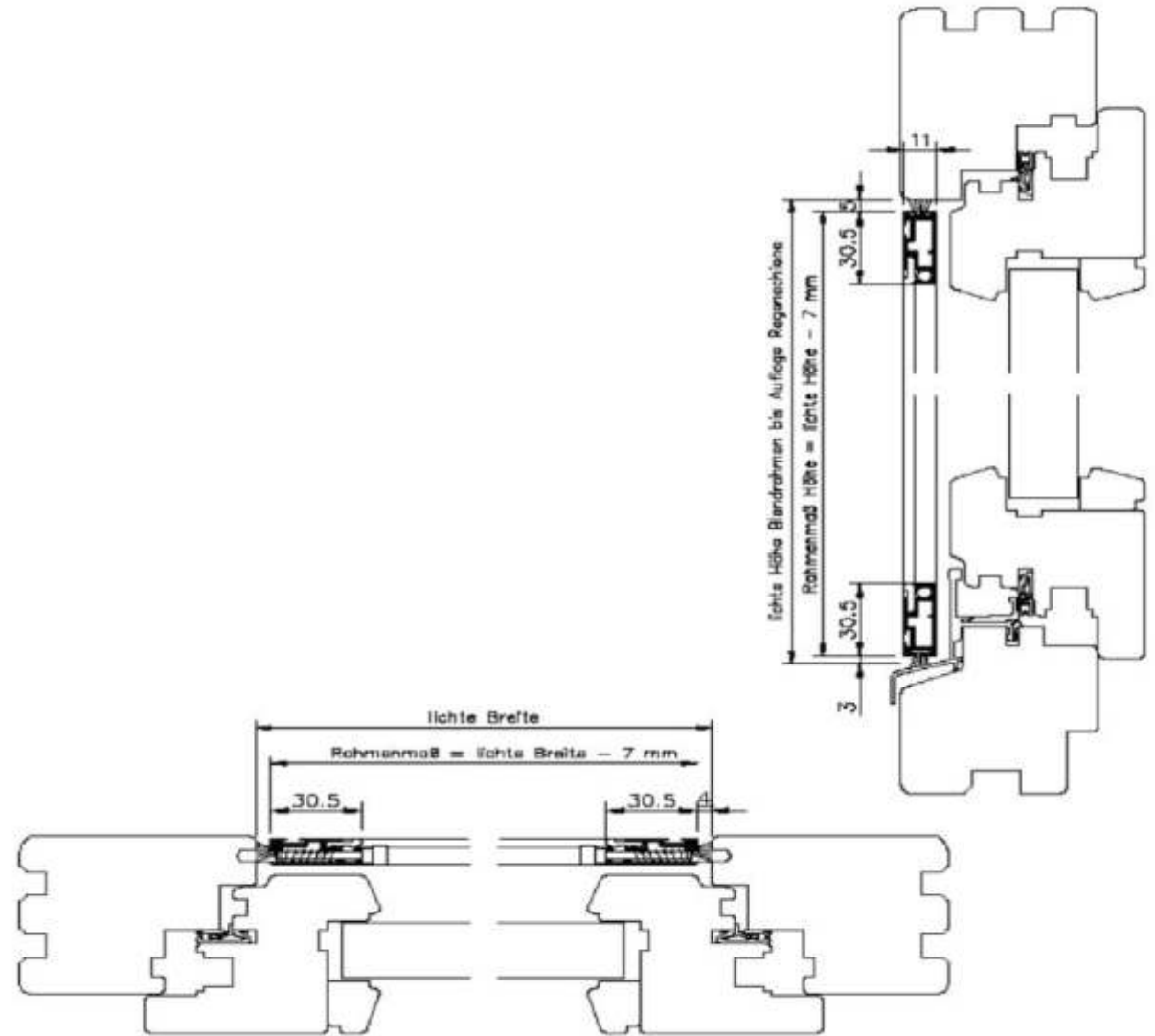
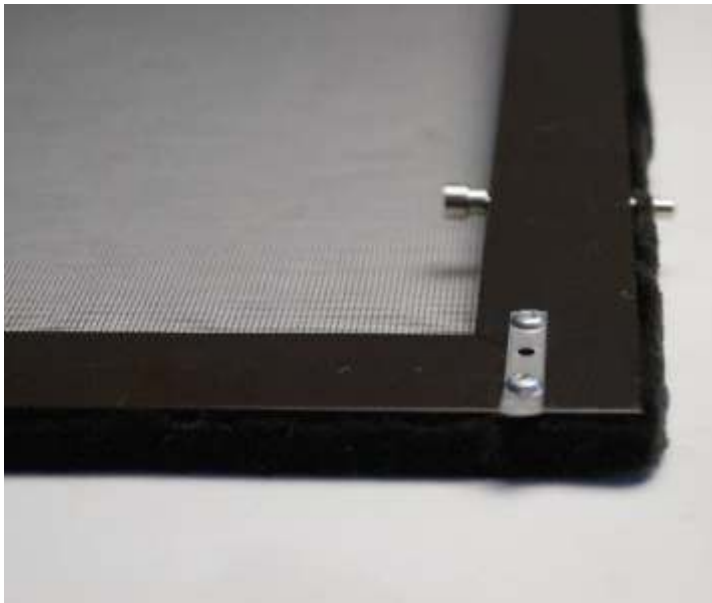

# Variante W-I/42 Klemmontage

## SPANNRAHMEN

Fertigmaß = Lichtes Blendrahmen-Maß - 5 mm

- (Achtung Kömmerling -7 mm)
- Blendrahmenüberschlagsbreite mind. 12 mm
- nicht bei geraden oder sehr schrägen Falz verwenden

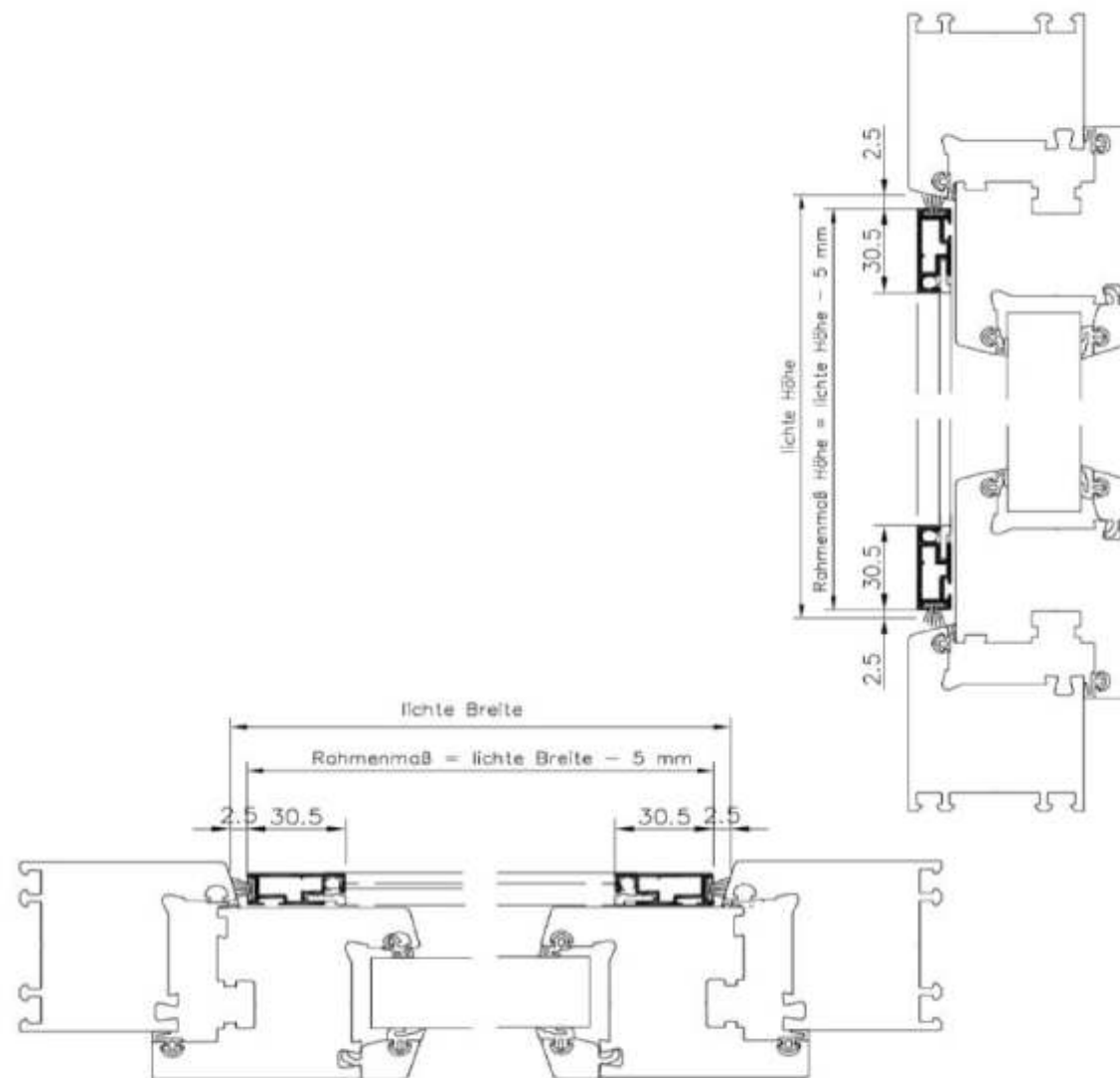
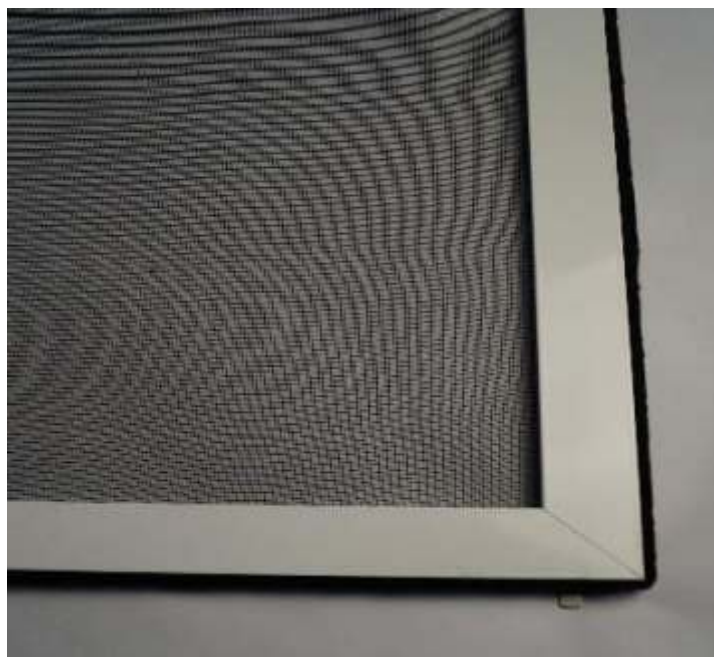

# Variante W-I/85 Einhängemontage Holzfenster

Fertigmaß = Lichte Breite BLR + 32 mm / Lichte Höhe + 7 mm

- seitliche Blendrahmenfläche mind. 18 mm
- obere Blendrahmenfläche mind. 21 mm
- Sprossenrahmen beachten
- Wetterschenkel beachten
- Rollläden prüfen

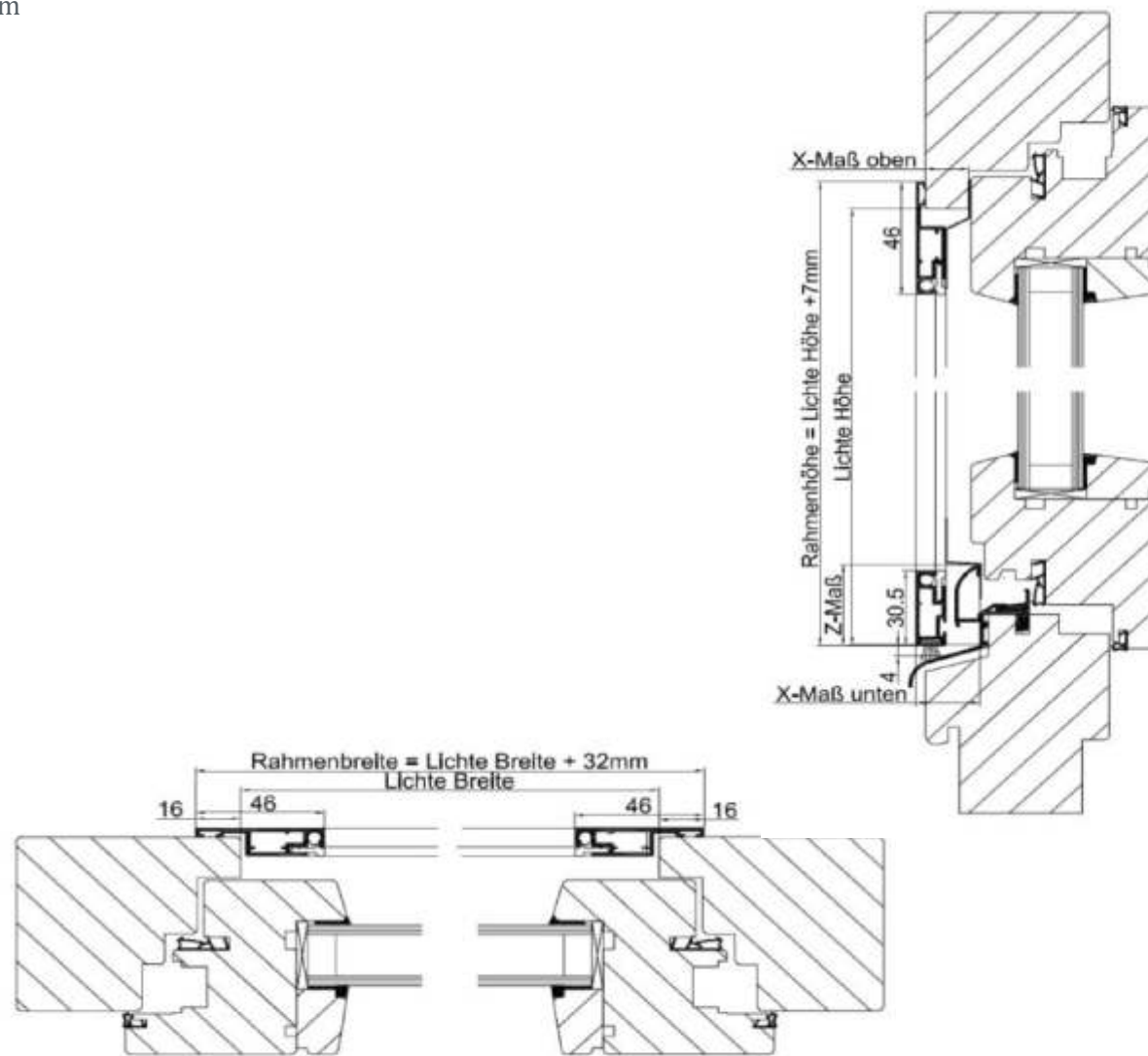



# Drehtür W-DT 3/1

## Drehtür W-DT 3/3 mit Bürste nach unten

- die Drehrahmenauflagefläche auf Bandseite mind. 25 mm
- Abstand zu Rollladenführung beachten
- Achtung bei Rollladen Platzbedarf zwischen Rahmen und Panzer 21 mm (auf Schrauben von Stoppern achten)
- auf Alu-Trittschutz achten, ggf. Schwächere Bürste (bei Variante 3/3)
- bei flächenbündiger Tür auf Ziehgriff achten

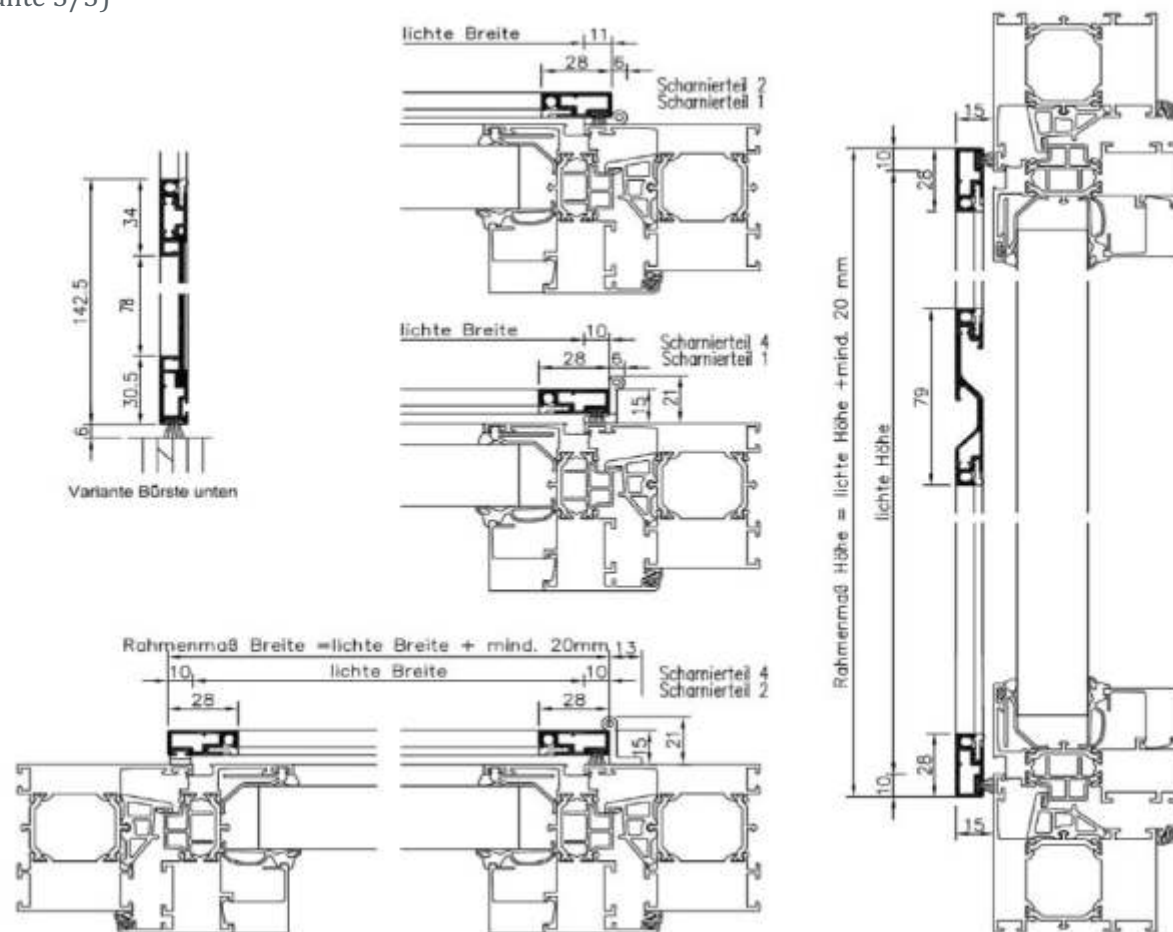





# Pendeltür W-DT 5/2

## Pendeltür W-DT 5/4 mit Bürste nach unten

- die Drehrahmenauflagefläche mind. 20 mm
- Abstand zu Rollladenführung beachten
- auf Alu-Trittschutz achten, ggf. Schwächere Bürste (bei Variante 3/3)
- bei flächenbündiger Tür auf Ziehgriff achten
- Entwässerung Fensterelement beachten

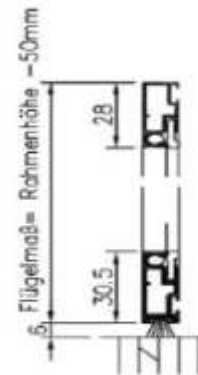

Variante Bürste unten

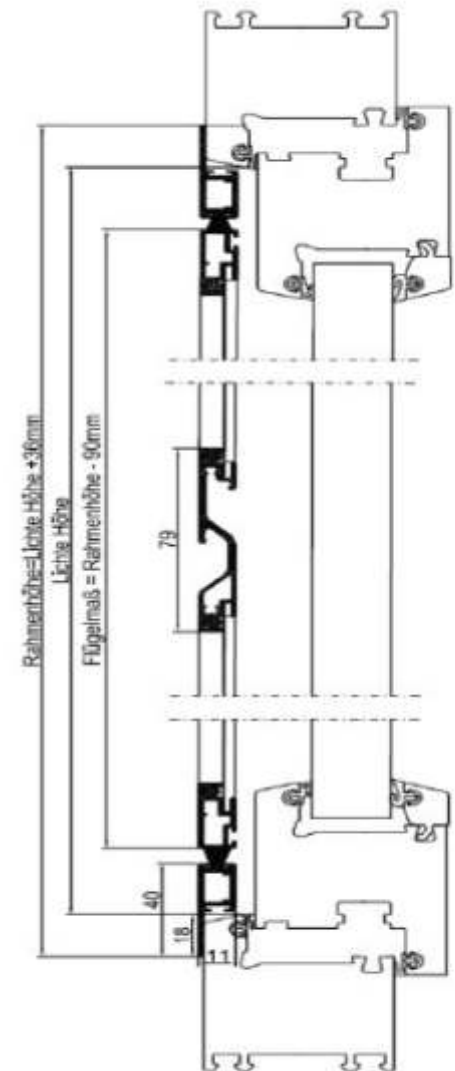
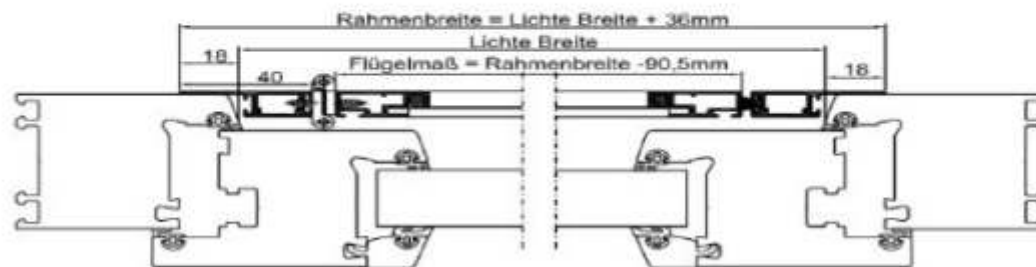

# Schiebetür W-ST 3/I mit oder ohne seitlicher Führung

- Bestellbreite = Außenkante Rahmen / Führungen
- benötigte Flügelbreite separat angeben
- Abstand zum Rollladen / Raffstore beachten mind. 20 mm
- auf Entwässerung Fensterelement achten
- bei Bodenmontage Schwellenprofil beachten

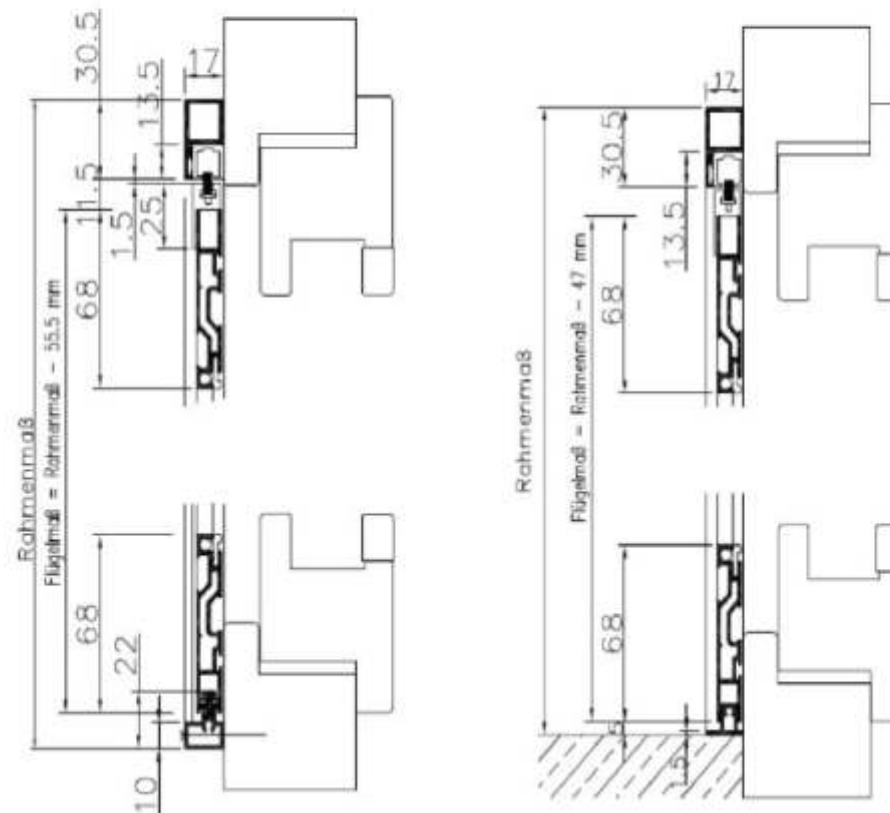
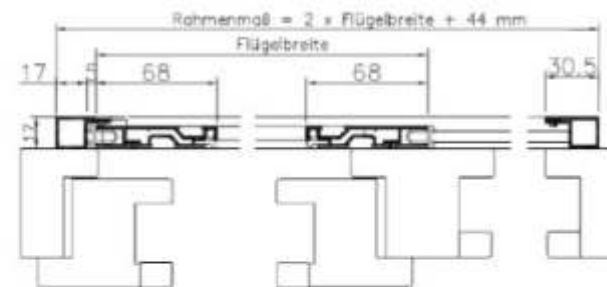

# Schiebetür W-ST 3/2I mit seitlicher Führung

## SCHIEBETÜREN

- 1 Flügel =  $\frac{1}{4}$  Gesamtbreite
- Bestellbreite = Außenkante Rahmen / Führungen
- benötigte Flügelbreiten separat angeben
- Abstand zum Rollladen / Raffstore beachten mind. 20 mm
- auf Entwässerung Fensterelement achten
- bei Bodenmontage Schwellenprofil beachten

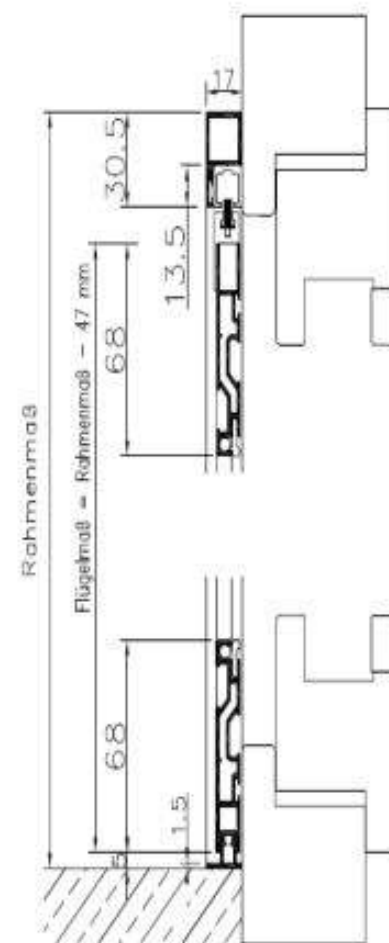
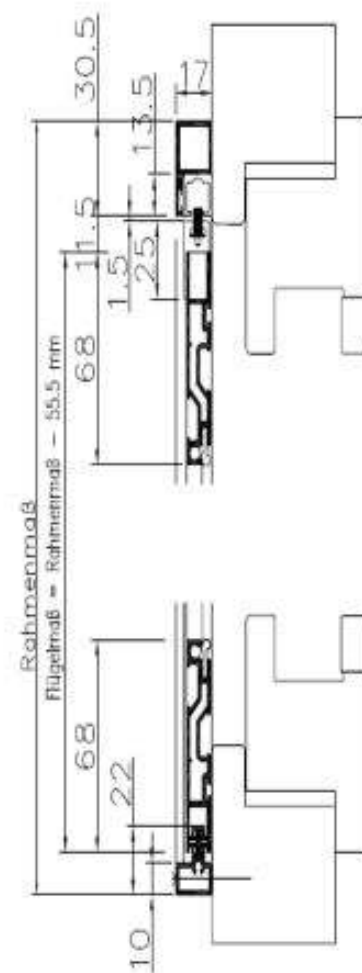
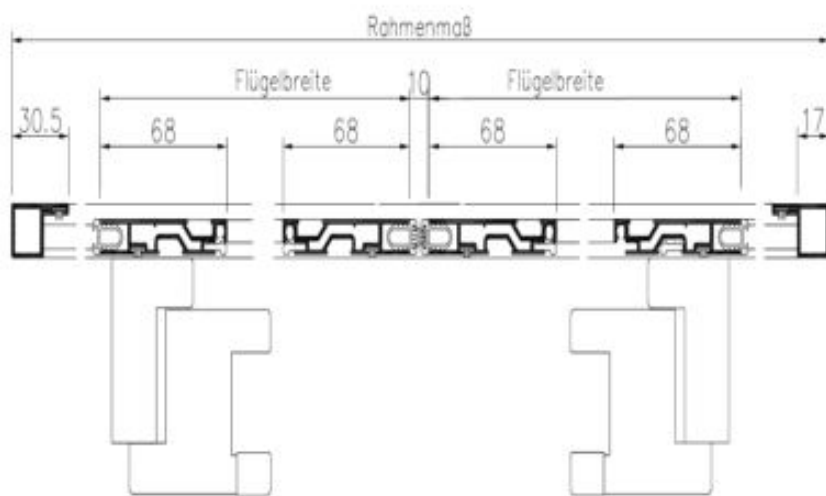

# Schiebetür W-ST 3/50 mit seitlicher Führung 2-spurig

- 1 Flügel = ½ Gesamtbreite
- Bestellbreite = Außenkante Rahmen / Führungen
- Abstand zum Rollladen / Raffstore beachten mind. 20 mm
- auf Entwässerung Fensterelement achten
- bei Bodenmontage Schwellenprofil beachten

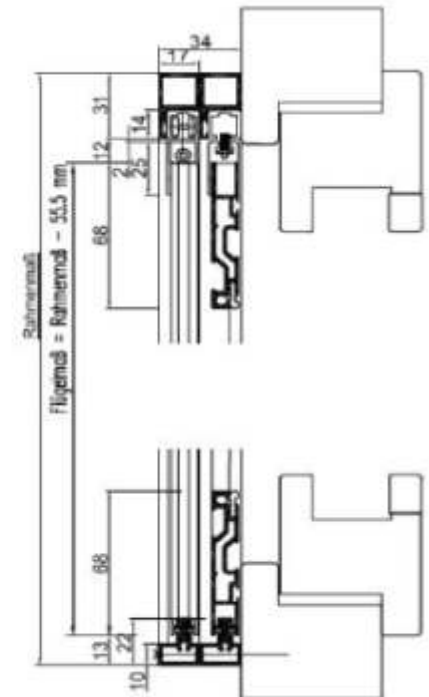
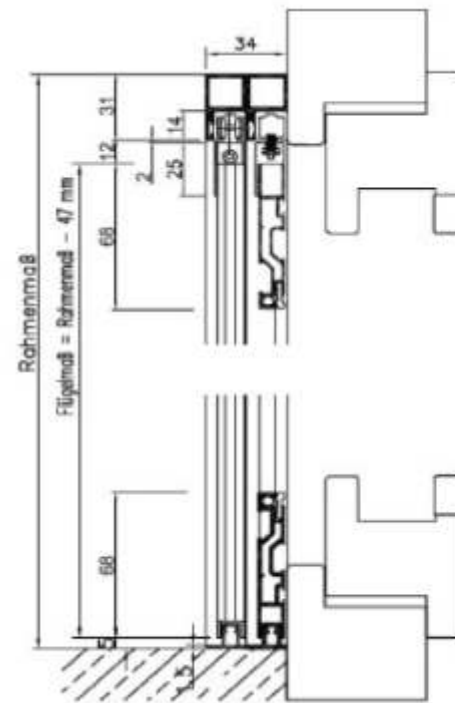
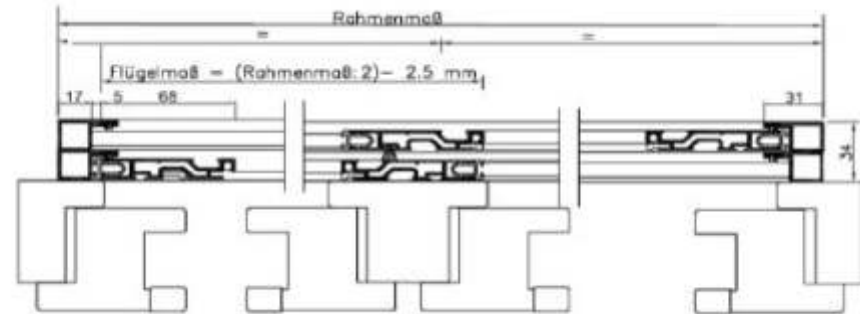



# Vertikalrollo W-RF5/2

- nur GAZE grau und Anthrazitgrau

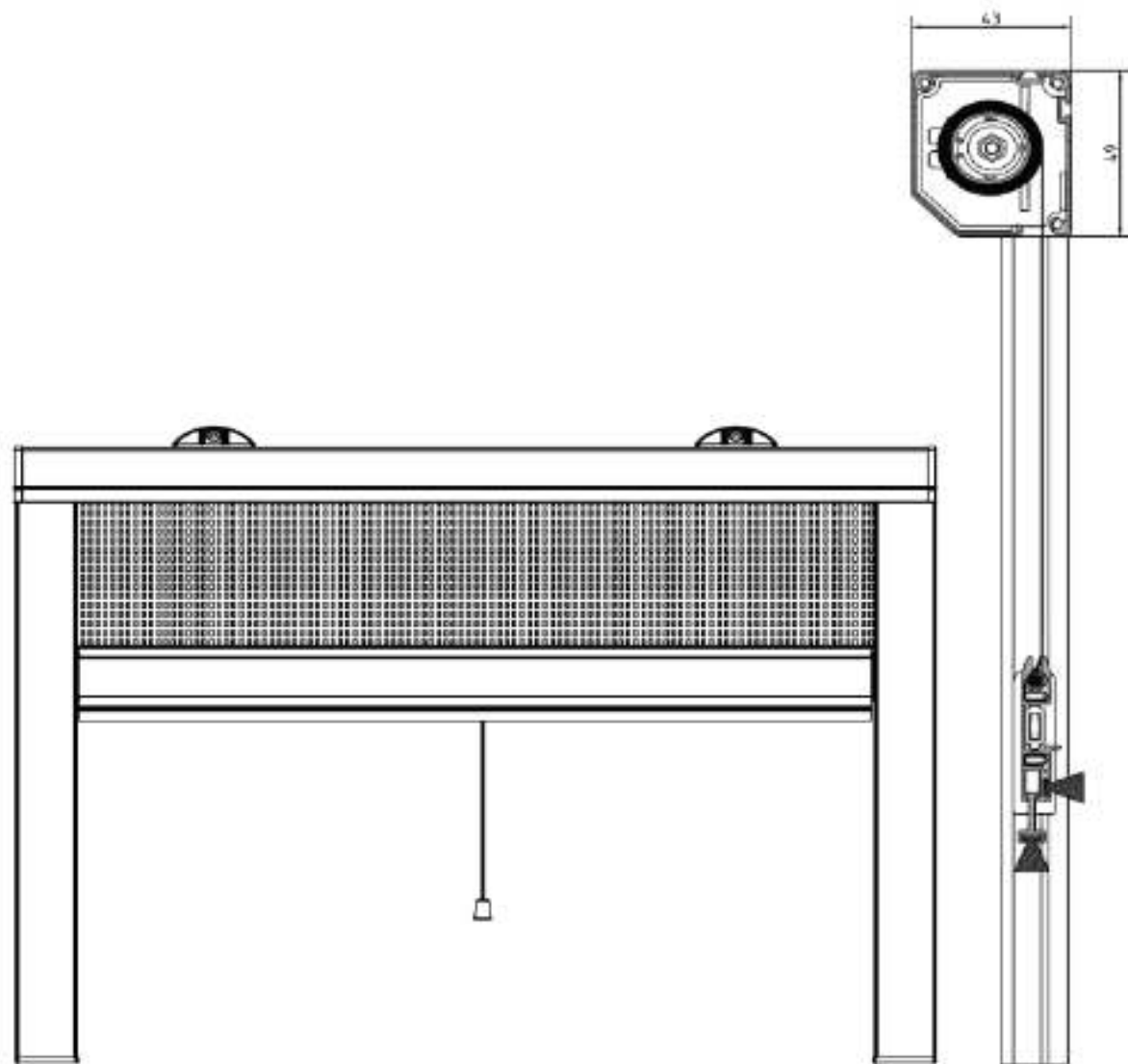

# HEROAL Plissee

## ROLLO/PLISSEE

- nur Plisseegaze möglich

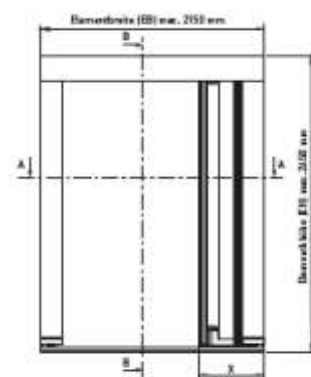

Elementhöhe (EH)	Länge X
900 mm	87 mm
1150 mm	95 mm
1400 mm	100 mm
1650 mm	108 mm
1900 mm	114 mm
2100 mm	121 mm

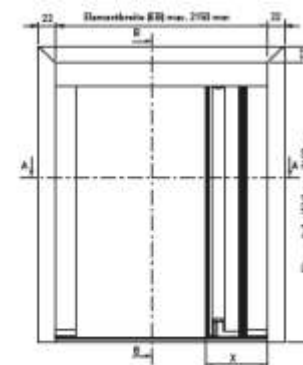

Elementhöhe (EH)	Länge X
900 mm	87 + 22 mm
1150 mm	95 + 22 mm
1400 mm	100 + 22 mm
1650 mm	108 + 22 mm
1900 mm	114 + 22 mm
2100 mm	121 + 22 mm

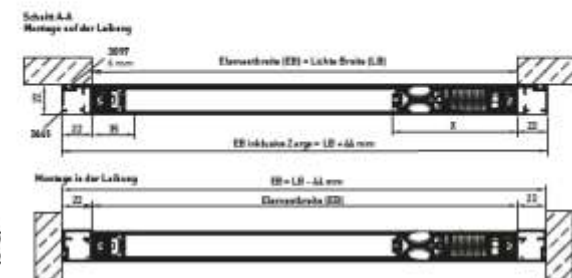



Clear Advantage  
(Standart)



Pet Screen



Pet Clear



Pollengaze

---

# FARBAUSWAHL RAHMEN

- Standardfarben:  
EV1, Weiß, Hellbraun, Dunkelbraun,  
RAL 7016 Matt Antrazithgrau
- Die Farbauswahl kann in weiteren  
RAL -Farben getroffen werden.





---

# SONDERFORM / SPANNRAHMEN

## Hinweise

- Sprosse ab 1400mm Seitenlänge notwendig
- Achtung: bei Schiebetürflügel keine Sprosse möglich
- Drehtüren immer mit Griffsprosse ausgestattet (Höhe frei wählbar)
- Maximale Größe für Spannrahmen 1600 x 2200mm

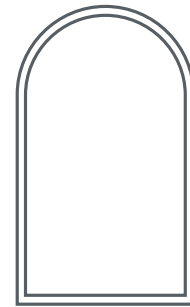
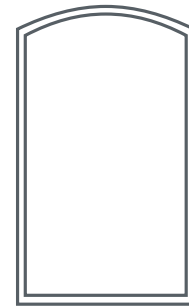
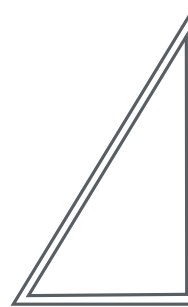
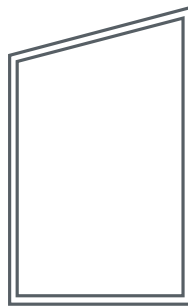
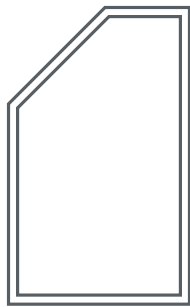
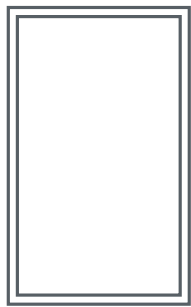

Aushebeschanier

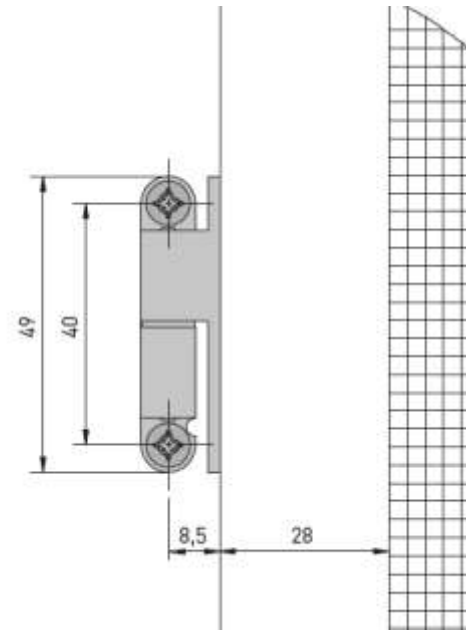
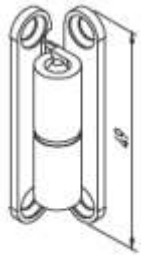

Federschanier

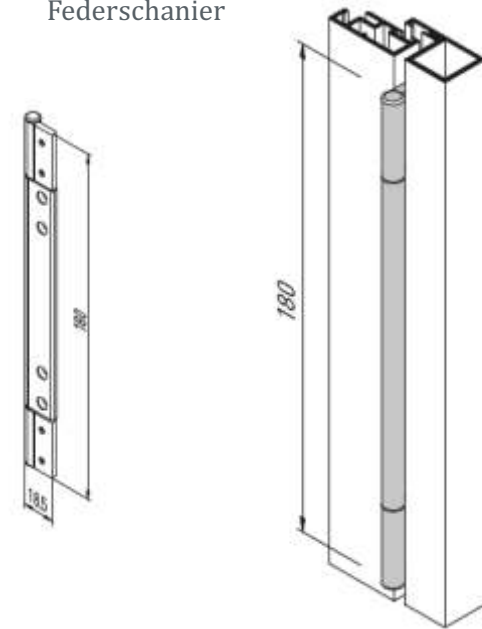

Ziehgriff/Muschelgriff

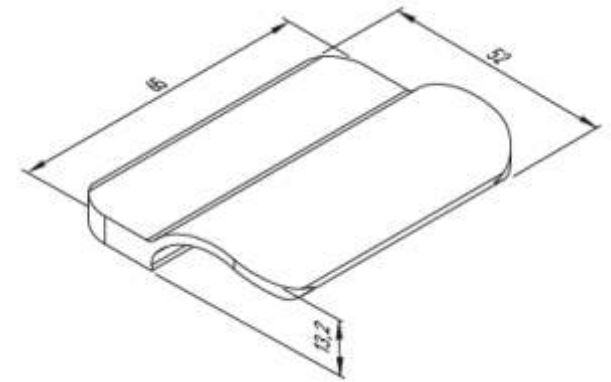
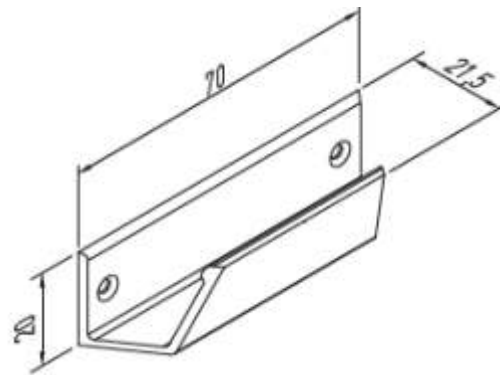
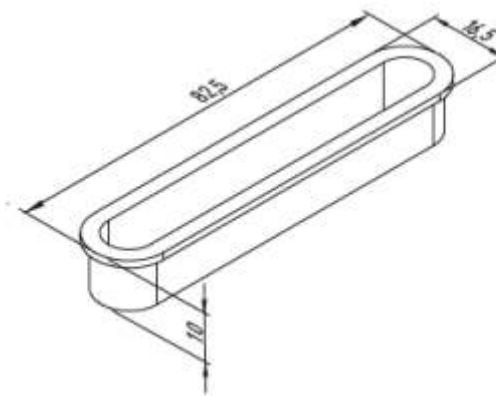

**SONDERZUBEHÖR**

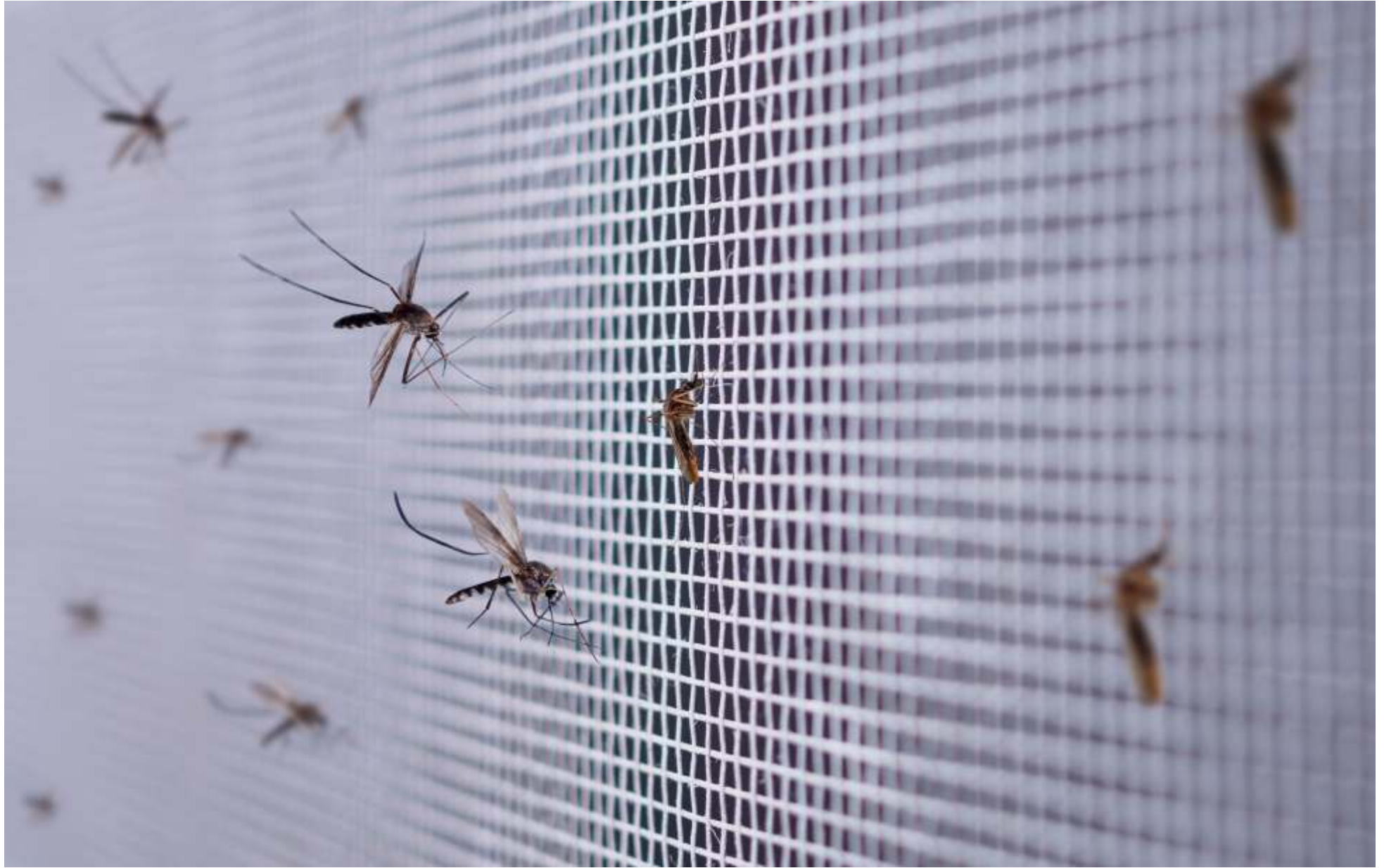

**W** Fenster + Türen®  
**WAGNER**

Schreinerei & Metallbau Wagner GmbH  
Stollberger Straße 58  
D-09399 Niederwürschnitz

Telefon +49 (0) 37296 797 - 0  
Telefax +49 (0) 37296 797 - 20  
E-Mail [kontakt@fensterbau-wagner.de](mailto:kontakt@fensterbau-wagner.de)

